

Modell Lombardo 2800 / 2810

Register	G2.1
Blatt	3.40
Seite	1 von 3
Stand	März 2014

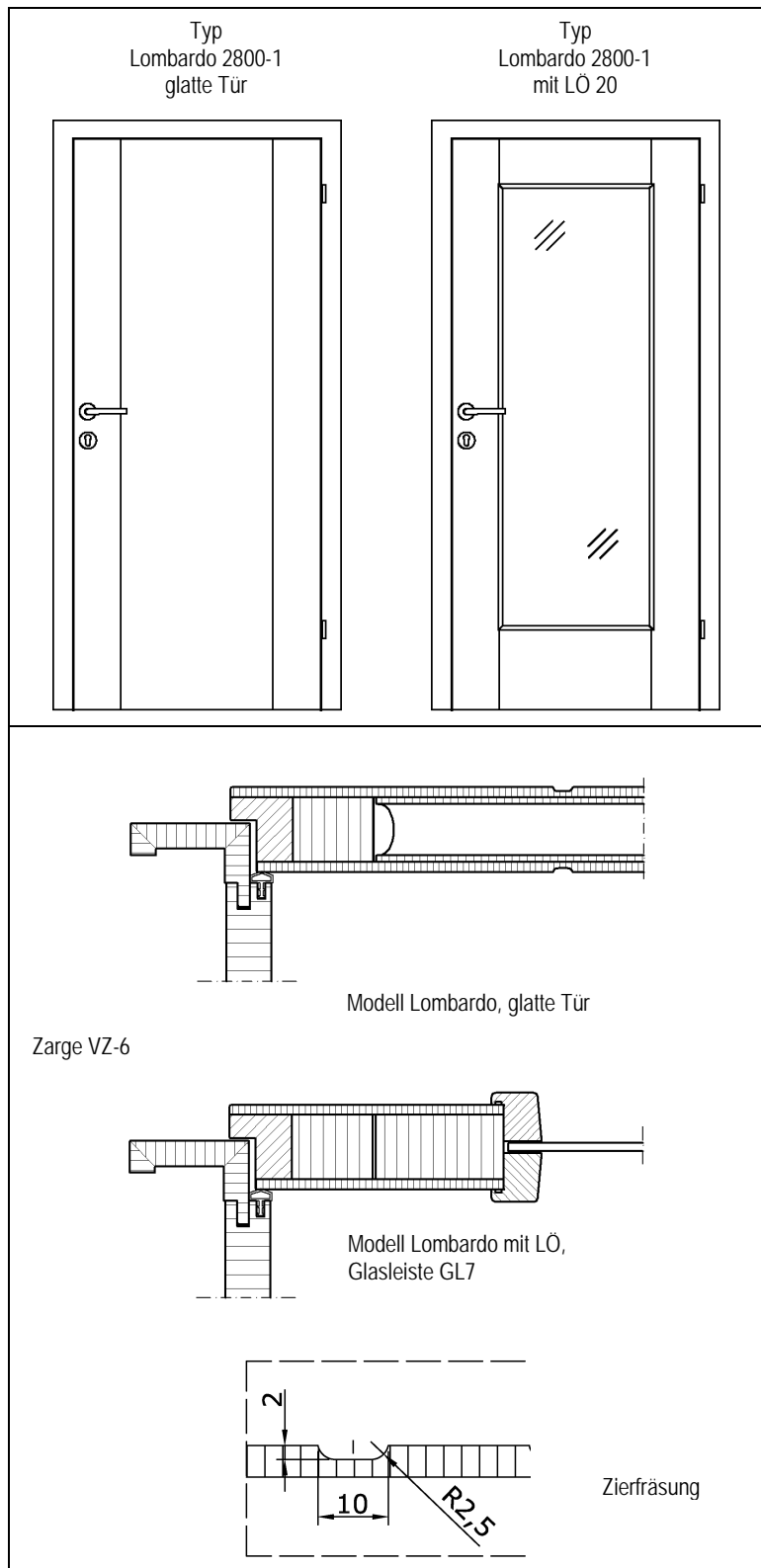

Konstruktionsbeschreibung:

Oberfläche:

Weiß lackiert

Ausführungen:

Oberfläche mit Zierfräsung, lieferbar als ein- und zweiflügelige Türen sowie als Schiebetür

Typen:

- 2800-1: Zierfräsung aufrecht **
 - 2800-1: Zierfräsung aufrecht mit LÖ 20 **
 - 2800-4: Zierfräsung aufrecht **
 - 2800-4: Zierfräsung aufrecht mit LÖ 62 **
 - 2800-6: Zierfräsung aufrecht **
 - 2800-6: Zierfräsung aufrecht mit LÖ 62 **
 - 2800-7 Zierfräsung aufrecht
 - 2810-3: Zierfräsung quer *
 - 2810-3: Zierfräsung quer mit LÖ 20 *
 - 2810-2: Zierfräsung quer
 - 2810-5: Zierfräsung quer *
 - 2810-5: Zierfräsung quer mit LÖ 20 *
- (siehe folgende Seite)

Konstruktion:

43 mm Tür mit Röhrenspaneinlage bei LÖ mit Vollspaneinlage

Abmessungen:

Siehe Preisliste

Bänder:

2 Stück Einbohrbänder
V0026 vernickelt
(siehe Register G4)

Schloss:

Buntbartschloss Klasse 1, D55mm
mit nickel silber lackiertem Stulp
(siehe Register G4)

Kantenprofil:

Eckig

Zarge:

VZ-6, DZ-5, DZ-6, DZ-7, VZ-3
(siehe Reg. G 3.1)

Verpackung:

Recyclebarer Wellpapp-Karton

* optional auch mit Schloss- und bandseitig verkürzten Zierfräsungen erhältlich.

** optional auch mit oben verkürzten Zierfräsungen erhältlich.

Modell Lombardo 2800 / 2810

Register	G2.1
Blatt	3.40
Seite	2 von 3
Stand	März 2014

Ausführungen

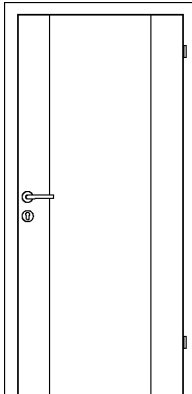
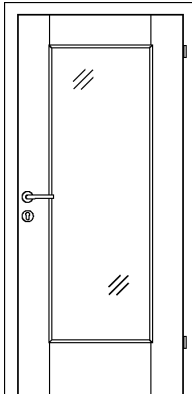
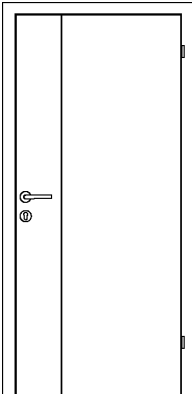
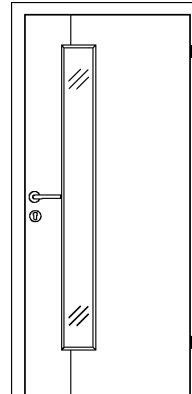
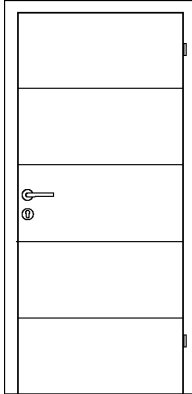
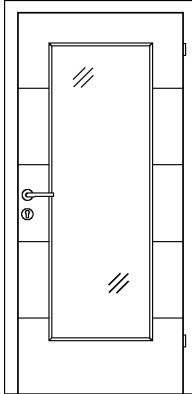
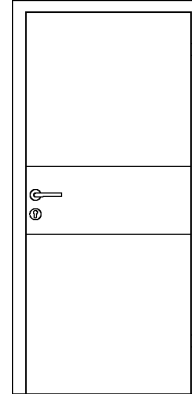
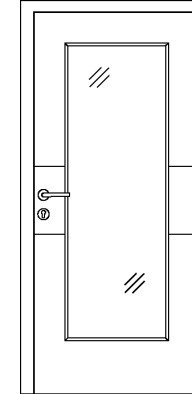
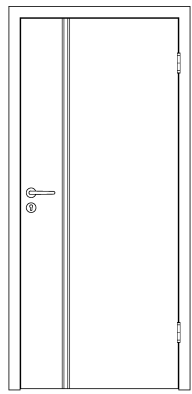
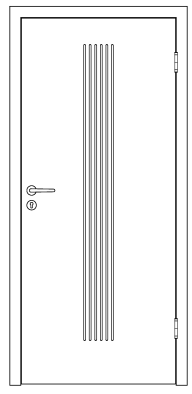
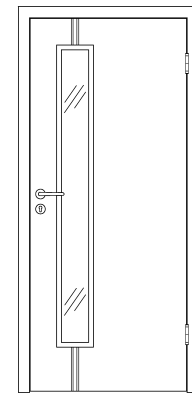
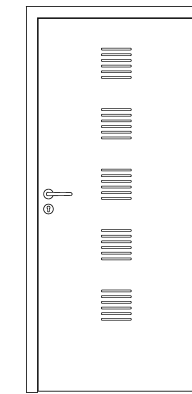
 <p>Typ Lombardo 2800-1 Zierfräsungen aufrecht</p>	 <p>Typ Lombardo 2800-1 Zierfräsungen aufrecht mit LÖ 20</p>	 <p>Typ Lombardo 2800-4 Zierfräsung aufrecht</p>	 <p>Typ Lombardo 2800-4 Zierfräsung aufrecht mit LÖ 62</p>
 <p>Typ Lombardo 2810-3 Zierfräsungen quer</p>	 <p>Typ Lombardo 2810-3 Zierfräsungen quer mit LÖ 20</p>	 <p>Typ Lombardo 2810-5 Zierfräsungen quer</p>	 <p>Typ Lombardo 2810-5 Zierfräsungen quer mit LÖ 20</p>
 <p>Typ Lombardo 2800-6 Zierfräsungen aufrecht</p>	 <p>Typ Lombardo 2800-7 Zierfräsungen aufrecht</p>	 <p>Typ 2800-6 Zierfräsungen aufrecht mit LÖ 62</p>	 <p>Typ Lombardo 2810-2 Zierfräsungen quer</p>

Modell Lombardo 2800 / 2810

Register	G2.1
Blatt	3.40
Seite	3 von 3
Stand	März 2014

Zierfräsungen Lombardo 2800-1

Anz. Fräsungen	Außenkante Tür, schlossseitig bis Fräsung in mm	Fräsung bis Bandseite in mm
2	168	168

Zierfräsungen Lombardo 2800-4

Außenkante Tür, schlossseitig bis Mitte Fräsung in mm
242

Zierfräsungen Lombardo 2810-3

Türhöhe in mm	Anz. Fräsungen	Abstand Fräsungen in mm	Oberkante Tür bis oberste Fräsung
1840-2049	4	400	Rest
2050-2149	4	420	Rest
2150-2299	4	440	Rest
2300-2459	5	400	Rest
2460-2579	5	420	Rest
2580-2700	5	440	Rest

Zierfräsungen Lombardo 2810-5

Unterkante Tür bis Mitte Fräsung in mm	Abstand Fräsung in mm
832	350

Zierfräsungen Lombardo 2800-6

Außenkante Tür, schlossseitig bis Fräsung in mm	Abstand Fräsung in mm
237	30

Zierfräsungen Lombardo 2800-7

Türhöhe in mm	Sitz der Fräsungen	Breite der Fräsungen gesamt in mm	Länge Fräsung in mm	Abstand Fräsung in mm	Fries oben in mm
1836 - 1923	mittig	150	1586	30	100
1924 - 2058					160
2059 - 2173					220
2174 - 2298					280
2299 - 2423					340
2424 - 2485					400

Zierfräsungen Lombardo 2810-2

Türhöhe in mm	Anzahl Quadrate	Abstand Fräsungen in mm	Abstand zwischen Quadraten in mm	Oberkante Tür bis oberste Fräsung in mm
1836 - 1923	5	30	170	175
1924 - 2058				235
2059 - 2173				295
2174 - 2298				355
2299 - 2423				415
2424 - 2485				475